

ARROW

取扱説明書



超小型積層式LED信号灯
AUG【点灯、直付け式】
AU【点灯、ポール式】

SUMATO スマー灯





この度は「スマー灯」をお買い上げ頂きましてありがとうございます。
ご使用になる前にこの説明書をよくお読みになって、正しくお使い下さい。

安全にお使いいただくために

危険区分



 警告	守らないと生命や身体に重大な被害が発生する可能性がある内容です。
 注意	守らないと軽傷程度の被害または物損事故が発生する可能性がある内容です。

お守り頂く内容と絵表示

 注意	気をつけて頂きたい「注意喚起」の内容です。	 強制	必ず実行して頂く「強制」の内容です。
 注意	火傷の恐れがある「高温注意(熱い面)」の表示です。	 強制	使用者に電源を切るように指示する表示です。
 禁止	分解することにより、感電などの障害が起こる可能性がある為の「分解禁止」の内容です。		

警告

■異常が発生した場合

-  煙が出たり、変なおいや音がする場合、または落下や破損した場合は、直ちに電源を切って下さい。
-  お客様による修理、改造は危険ですから、絶対にしないで下さい。

■LEDユニットについて



-  LEDユニットの取換えは必ず電源を切ってから行って下さい。電源を入れたままですと感電・火傷の危険性があります。

■配線について

-  配線時、必ず電源を切って下さい。ショートによるプリント基板の焼損や感電の危険があります。

注意



■配線について

-  配線は「配線」の項目を参考にして慎重に行ない、結線は圧着端子等で確実にして下さい。
-  配線完了後、使用しないリード線の先端は必ず絶縁テープ等で絶縁処理を施して下さい。

■グローブについて

-  LEDユニット交換の際にグローブを外す時は、本体を確実に固定した状態で行って下さい。
(上フタの中央のネジをゆるめて、上フタとグローブを外して下さい。)

■ご使用に際して

-  グローブを取り外したままのご使用は避けて下さい。
-  グローブや上フタにシンナーやベンジンが付着すると変形、変色しますのでご注意下さい。
-  本製品にはパッキン(リング)を使用しています。
グローブや上フタを外された場合は必ず装着していることを確認して組み立てて下さい。

1. 型式の構成

(例) **AUG 24 - 3 RYG**

① ② ③ ④

②電圧表示

24
AC/DC24V

③色数

1	2	3	4	5
1色	2色	3色	4色	5色

①基本型式

AUG	AU
点灯、直付け式	点灯、ポール式

④色表示

色記号	R	Y	G	B	W
LEDユニット色	赤	黄	緑	青	白

2. 外観図及び各部の名称

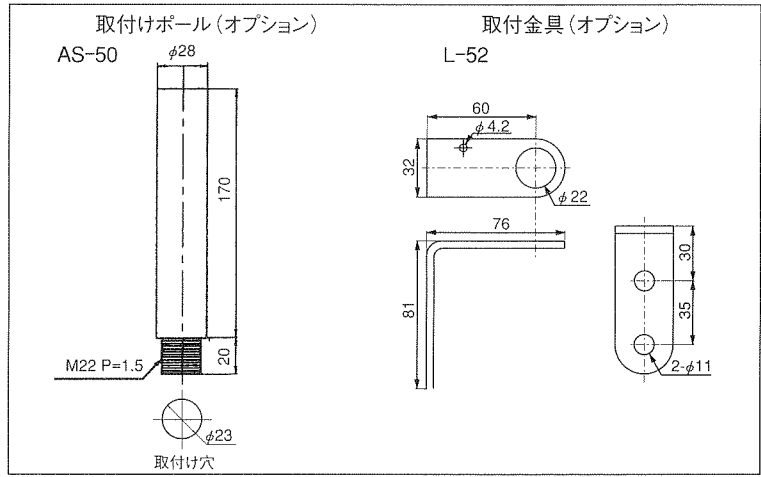
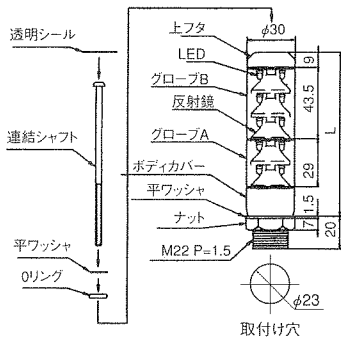

色数	1	2	3	4	5
高さL (mm)	56	56	70.5	85	99.5

※1色仕様は、2色仕様を同色にしたものです。

3. 仕様

電源電圧	AC/DC24V
使用電圧範囲	DC24V±10%、AC24V±10%
1色式消費電流	32mA
2色式消費電流	32mA
3色式消費電流	48mA
4色式消費電流	64mA
5色式消費電流	80mA
使用コード	各色信号線:UL1007 AWG24 共通線:UL1007 AWG20

●2ユニット以上同色のユニットを組み合わせた場合、消費電流はユニット数×16mAとなります。

4. 配線

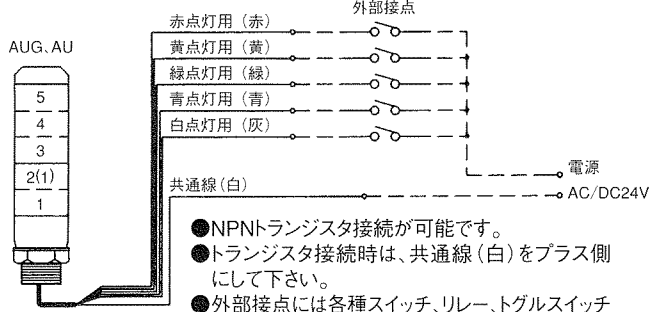

- NPNトランジスタ接続が可能です。
- トランジスタ接続時は、共通線(白)をプラス側にして下さい。
- 外部接点には各種スイッチ、リレー、トグルスイッチ等をお使い下さい。
- 信号線は、色に対応しています。
- ※PNPトランジスタ接続も可能です。

5. LEDユニットの交換及び組み替え

(a) LEDユニットの交換及び組み替え

- LEDユニットを垂直に引き抜いて下さい。(A図)
- 交換、組み替えの際は、LEDユニットの接続ピンの方向を合わせ垂直に差し込んで下さい。(B図)
- LEDユニットには方向があります。ご注意ください。

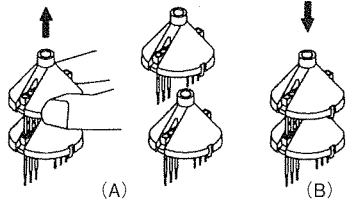

(b) 最上色LEDユニットの組み替え

- LEDユニットを垂直に引き抜いて下さい。(A図)
- 組み替えるLEDユニットはマイナスドライバーを使用して反射鏡から外して下さい。(B図)

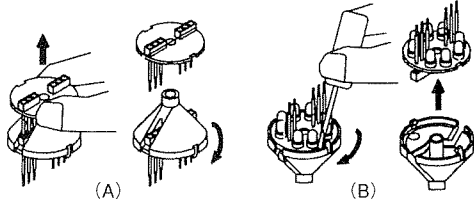

(注)この説明書注意事項に反したお取扱いによって生じた故障については、責任を負いませんのでご了承下さい。寸法・仕様及び構造は改善のため予告なく変更することがありますのでご了承下さい。

ARROW **アロー電子工業株式会社**
ARROW ELECTRONICS IND. CO., LTD.
URL <http://www.arrow-elec.co.jp>
本社 〒538-0044 大阪市鶴見区放出東3-30-20
東京営業所 〒170-0012 東京都豊島区上池袋4-1-10F
TEL.03(5907)3230 FAX.03(5907)3231
神奈川営業所 〒226-0011 横浜市緑区中山町301-5-3F
TEL.045(938)0500 FAX.045(938)0600

名古屋営業所 〒465-0021 名古屋市名東区猪子石2-502
TEL.052(775)7201 FAX.052(775)7202
大阪営業所 〒538-0044 大阪市鶴見区放出東3-30-20
TEL.06(6961)0325 FAX.06(6961)1199
広島営業所 〒733-0005 広島市西区三滝町20-3-1F
TEL.082(239)7254 FAX.082(239)7256
福岡営業所 〒816-0094 福岡市博多区諸岡1-6-36
TEL.092(574)5446 FAX.092(574)5450