

アロー 電子音警報器

[型式] ST-38C、ST-38CJ

取扱説明書

このたびはお買い上げいただき、誠にありがとうございます。
ご使用に際してはこの取扱説明書をよくお読みのうえ、正しくお使いください。
お読みになったあとは大切に保管し、必要なときにお読みください。

1

安全上のご注意

表示内容を見逃して誤った使い方をしたときに
生じる危害や損害を説明しています。

本機のご使用前に以下の「注意事項」をよくお読みいただき、理解し遵守してください。

警告

取扱いを誤った場合、使用者が死亡又は重症を負うことが
想定される危害の程度をいう。

- 製品は取扱説明書に記載された範囲内でご使用ください。
感電、火災のおそれがあります。
- 結線するときは、必ず電源を切ってから行ってください。
感電のおそれがあります。
- 取扱説明書に記載された部品の交換、組み替え及び調整を行なうときは、必ず電源を切ってから行ってください。
感電のおそれがあります。
- 本機の分解や改造は行なわないでください。
感電のおそれがあります。

【おねがい】

- 電源回路および内部回路保護のため、外部に必ずヒューズを接続してください。
- 電圧変動の激しい電源(変動率10%を超える電源)や、ノイズ、サージを多く含む電源(±1000V、1μsを超えるもの)でのご使用は避けてください。
- IC・LSIを使用しているため、電磁波の強い場所での使用は避けてください。
- 信号線は複数並列接続したり、他の機器と並列接続しないでください。(ST-38Cのみ)
- 配線の余分な引き回しや他の電源線などの併設は避けてください。
- 電源のON、OFFはチャタリング的に短時間で繰り返さないでください。
OFF後は少なくとも2秒以上後にONになるようにしてください。(ST-38CJのみ)
- 供給電源の投入については、電圧が徐々に上昇して定格電圧になるような投入は避けてください。
(ST-38CJのみ)
- ボリュームを強く押しすぎたり、無理に回さないでください。
- 複数台使用される場合、音色を同時にスタートしても再生音は同期しません。

2

【型式の説明】 例) ST-38C-DC

製品の型式

ST-38C :マルチタイプ
ST-38CJ:シングルタイプ

製品の電源電圧

(ST-38Cのみ記載)
DC:AC/DC12V,24V
AC:AC110V,AC220V

3

【各部の名称】

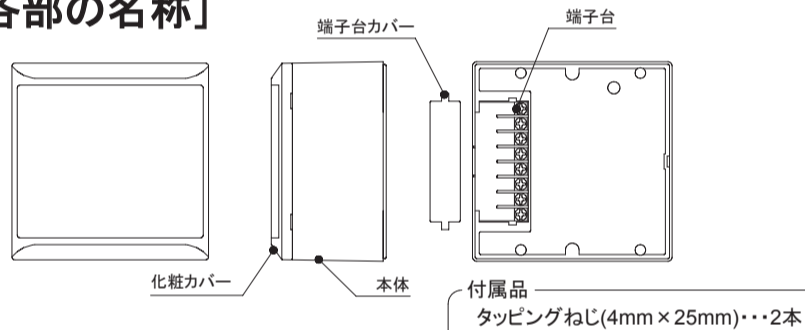

4

【取付方法】

- 取付けは、振動の少ない充分強度のある平らな面をお選びください。

露出取付けの場合

- 下図を参照に付属のタッピングねじで確実に固定してください。

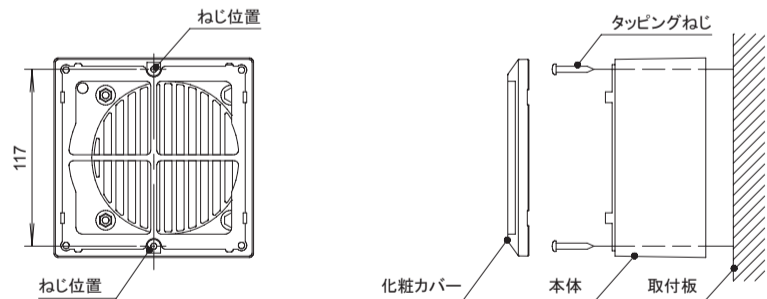

引出し線を本体側面に引き出す場合、下図の本体側面(斜線部分)を切り取ってください。

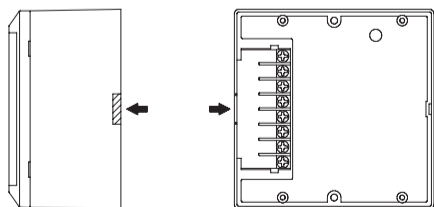

埋込み取付けの場合

- 下図を参照に本体からねじ4本を外し、パネル止め、取付板、本体をねじで確実に固定してください。
推奨板厚:20mm以下

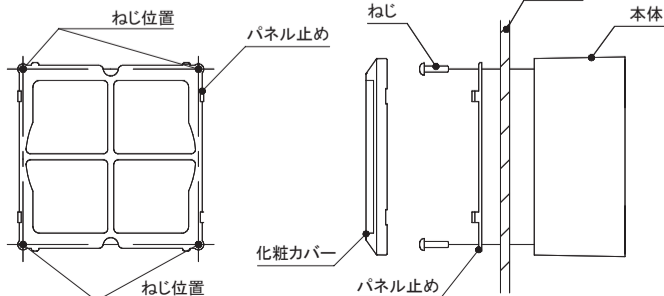

[単位:mm]

埋込み取付け用穴加工図

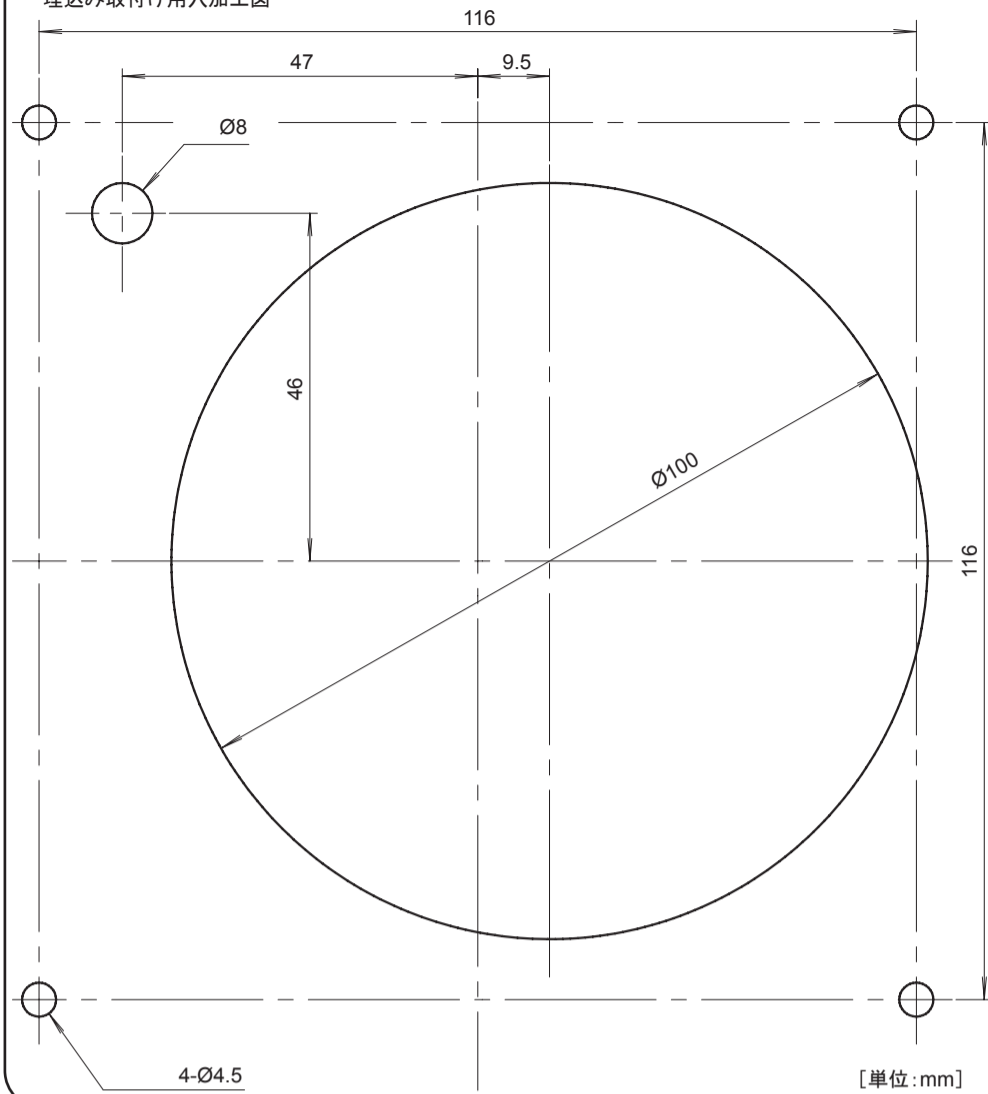

[単位:mm]

5

【結線方法】

- 入力起動信号回路にはリレーやスイッチ等の無電圧接点またはオープンコレクタ(NPN)をご使用ください。
- 入力起動信号回路にはDC24V50mAをスイッチングできるものをご使用ください。

ST-38Cの場合

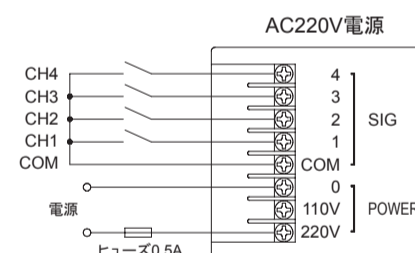
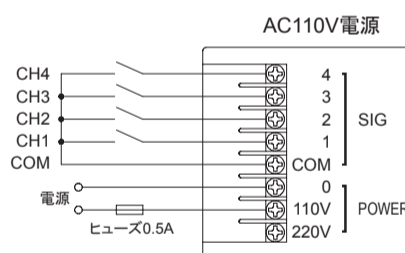
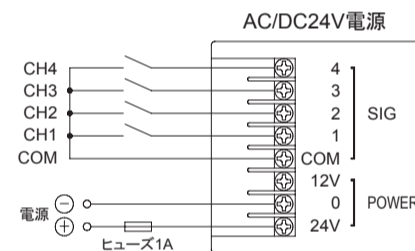
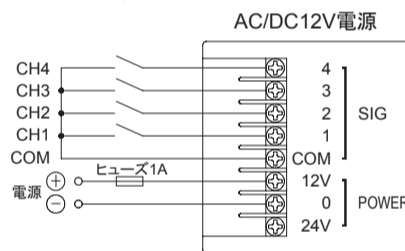

オープンコレクタ(NPN)

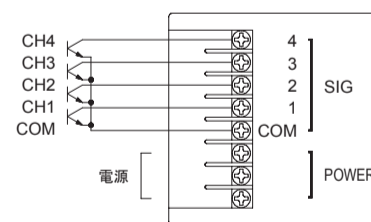

ST-38CJの場合

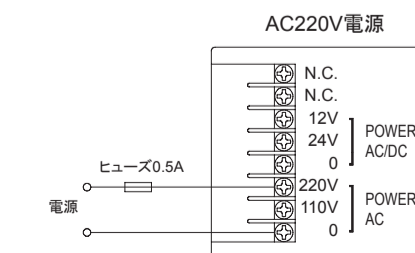
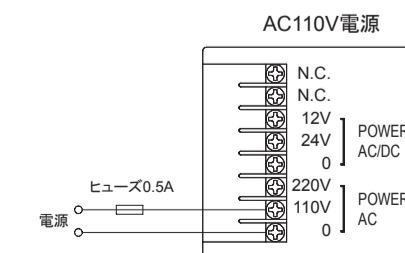
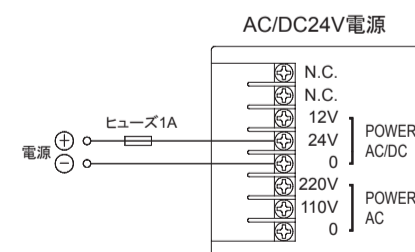
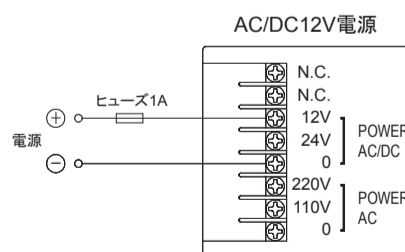

6 [使用方法]

音量の調節

- 化粧カバーを外し、本体正面のボリューム調節穴に先の細いマイナスドライバー等でボリューム調節してください。(出荷時は最大に設定)

ボリューム調節穴

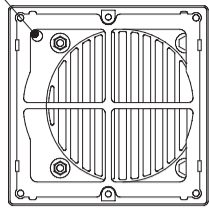

音色の切替え(ST-38CJ)

- 本体底面の穴からディップスイッチ切替えを行なってください。

音色切替えSW:黒い部分がつまみ	1	2	3	4
1	ピーポー音(ピーポー)	■■■■	■■■■	■■■■
2	ピーピー音(ピー、ピー)	■■■■	■■■■	■■■■
3	チャイム音(ピンポーン)	■■■■	■■■■	■■■■
4	ブルルル音	■■■■	■■■■	■■■■
5	リング音	■■■■	■■■■	■■■■
6	トレモロ音	■■■■	■■■■	■■■■
7	大きな栗の木の下で(曲)	■■■■	■■■■	■■■■
8	静かな湖畔(曲)	■■■■	■■■■	■■■■

ディップスイッチ切替え穴

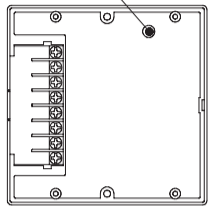

出荷時は「4:ブルルル音」に設定

音色の切替え(ST-38C)

- 本体底面の穴からディップスイッチ切替えを行なってください。

音色切替えSW:黒い部分がつまみ	標準音	1	2
標準音	■■■■	■■■■	■■■■
ビブラートが大きくなる。(音色1、4のみ)	■■■■	■■■■	■■■■
周波数が低くなる。	■■■■	■■■■	■■■■

音色一覧(ST-38C)

CH	音色名
1	ピューピュー音
2	非常ベル音
3	警鐘音
4	ピンポン音

7 [定格]

型式	電源電圧	消費電力	突入電流	製品質量
ST-38C-DC	AC/DC12V	6W(AC12V) 5W(DC12V)	9A	0.7kg
	AC/DC24V	12W(AC24V) 10W(DC24V)	1A	
ST-38C-AC	AC110V	10W	0.9A	0.9kg
	AC220V		0.5A	
ST-38CJ	AC/DC12V	6W(AC12V) 5W(DC12V)	9A	0.9kg
	AC/DC24V	12W(AC24V) 10W(DC24V)	1A	
	AC110V	10W	0.9A	
	AC220V		0.5A	

音圧	最大95dB(1m前方) 0~95dB連続可変
定格出力	3W
定格時間	連続
使用温度範囲	-20°C~50°C
使用湿度範囲	35%~85%RH(結露のないこと)
使用雰囲気	腐食性ガスのないこと
保護特性	IP30(露出取付け)
	IP53(埋め込み取付け)

8 [外観図]

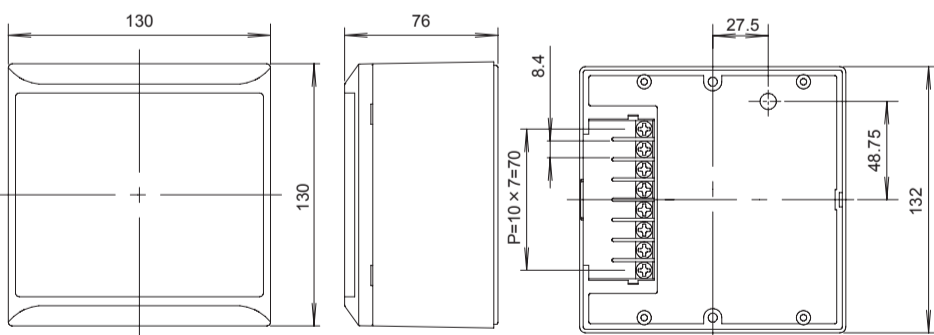

[単位:mm]

株式会社デジタル

- 出荷に際しましては、十分なチェックをして万全を期しておりますが、万一ご使用中にご不審な点やお気づきのことがありましたら、コールセンター(シグナリング製品)までご連絡ください。

コールセンター(シグナリング製品)

ナビダイヤル **0570-032010**
 FAX **06-6613-3130**
 注文書はFAXまたは書面にてお願いいたします。
 【受付時間】 月~金 9:00~12:00、13:00~17:00
 (祝祭日・弊社休業日を除く)

技術お問い合わせ専用メールアドレス
tech-support-signaling@mail.digital.co.jp

【受付時間】 メールによるお問い合わせ窓口は24時間受け付けております。
 (祝祭日・弊社休業日を除く、24時間以内に返信いたします)