

このたびは「スピーカ」をお買い上げいただき、誠にありがとうございます。ご使用に際しましては、まず、この取扱説明書を最後までご覧になって、使用上の注意等、十分ご理解いただき、性能が万全に発揮できる状態で末永くご愛用ください。また、いつでもご利用いただけるよう大切に保管してください。

概要

☆ホーンスピーカタイプです。取付金具がステンレスタイプも製作可能です。水のかかる場所でも使用可能です。
(保護特性 IP42)

1 [△安全上のご注意]

！注意

- ◎結線の際は必ず電源を切ってから行なってください。
感電事故や、故障の原因となります。
- ◎温湿度の高い環境や腐食性ガスの発生する雰囲気や、本体が直接風雨にさらされる場所には取付けないでください。
感電事故や、故障の原因となります。

[取付上のお願い]

- ◎取付は振動の少ない十分強度のある面を選んでください。
- ◎必要に応じて取付金具を本体から取り外してから確実に取付面に取付けてください。
- ◎取付はホーンの開口部が水平よりも下向きになるようにしてください。
内部に雨水が浸入し、故障の原因となります。
- ◎保護特性 IP42 で、水のかかる場所でも使用可能ですが、風雨にさらされるおそれがある場合は、水の浸入を防ぐため雨覆いを取付けてください。
- ◎配線は、余分な引き回しや他の電源線などとの併設はさけてください。
誤動作や故障の原因となります。

[使用時のお願い]

- ◎仕様表に記載されている範囲内で使用してください。
故障の原因となります。

4 [保守及び掃除]

- スピーカ開口部に埃などが溜まると本機の性能を十分に発揮できなくなりますので、定期的にお手入れをしてください。
- お手入れの際に、アルコール・ベンジン・シンナーなどの強い化学薬品は使用しないでください。
変形・変色の原因となります。

2 [各部の名称]

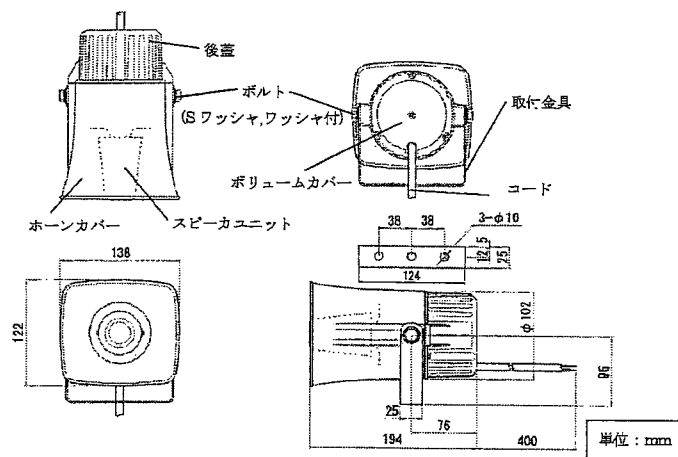

3 [仕様表]

項目	規格
公称インピーダンス	8 Ω
許容入力	定格入力 5W 最大許容入力 12W
最低共振周波数 f ₀	650 Hz
出力音圧レベル	104 dB ± 2 dB 1m前方、1W 入力時
保護特性	IP42 防滴構造
材質色調	ボディ : ABS樹脂 (アイボリー) 取付金具 : SPCC (クロームメッキ)
引出線	長さ : 400mm 線種 : VCTF (φ6) 0.5mm ² × 2芯
製品質量	1.1 kg

アロー電子工業株式会社

ARROW ELECTRONICS IND. CO., LTD.

<http://www.arrow-elec.co.jp>

本社 〒538-0044 大阪市鶴見区放出東 3-30-20
TEL 06-6961-1333(代) FAX06-6969-0510
東京営業所 〒170-0012 東京都豊島区上池袋 4-1-1-10F
TEL 03-5907-3230 FAX 03-5907-3231
神奈川営業所 〒226-0011 横浜市緑区中山町 301-5-3F
TEL 045-938-0500 FAX 045-938-0600
名古屋営業所 〒465-0021 名古屋市名東区猪子石 2-502
TEL 052-775-7201 FAX 052-775-7202

大阪営業所 〒538-0044 大阪市鶴見区放出東 3-30-20
TEL 06-6961-0325 FAX 06-6961-1199
広島営業所 〒733-0005 広島市西区三滝町 20-3-1F
TEL 082-239-7254 FAX 082-239-7256
福岡営業所 〒816-0094 福岡市博多区諸岡 1-6-36
TEL 092-574-5446 FAX 092-574-5450